



ENROULEUR HORS-SOL



Couverture de sécurité conforme à la norme NF P 90-308 pour une installation et une utilisation conforme à cette documentation de montage.

Documentation technique de montage

À LIRE ATTENTIVEMENT ET À CONSERVER POUR UNE CONSULTATION ULTÉRIEURE



NORMES

Pour ordre, il est précisé :

- > Que le propriétaire ou **l'utilisateur est responsable** de l'utilisation et de la sécurité de sa piscine
- > Que le propriétaire ou **l'utilisateur de celle-ci doit être vigilant, prudent, conscient des risques.**
- > **Ne jamais laisser un enfant sans surveillance.**
- > **Suivre les instructions de cette documentation technique de montage.**
- > Veiller **impérativement**, à ce que la couverture soit fermée et verrouillée après toute utilisation de la piscine.
- > Que **l'installateur doit se conformer à cette documentation technique de montage.**
- > Que **le bassin ne doit pas avoir, en aucun cas, un jour latéral supérieur à 70 mm.**
- > Que les sangles (boucles anti-soulèvements) sur les largeurs de la couverture soient bien bouclées afin d'empêcher qu'un enfant passe dessous.
- > Que **la couverture est conforme à la norme NFP 90-308.**
- > Qu'il faut maintenir la clé pendant l'ouverture et la fermeture de la couverture et, surtout, retirer cette clé après fermeture.

RÉCEPTION DE LA COUVERTURE AUTOMATIQUE DE PISCINE

La société ne peut être tenue responsable des pertes ou des dommages du matériel transporté par le transporteur. Il est précisé que la marchandise voyage aux risques et périls du destinataire.

En cas de constat de pièces manquantes ou défectueuses, il est important :

- > De mentionner les réserves et observations sur le bordereau de transport.
- > D'adresser un courrier recommandé avec accusé de réception au responsable du transport dans les 2 jours qui suivent la livraison en détaillant précisément les problèmes constatés.

Le contrôle de la qualité de l'emballage d'origine doit être effectué en présence du livreur. Le contenu de la caisse doit être contrôlé à la livraison.

CONTENU DE LA CAISSE

Couverture assemblée :



Mécanique César :

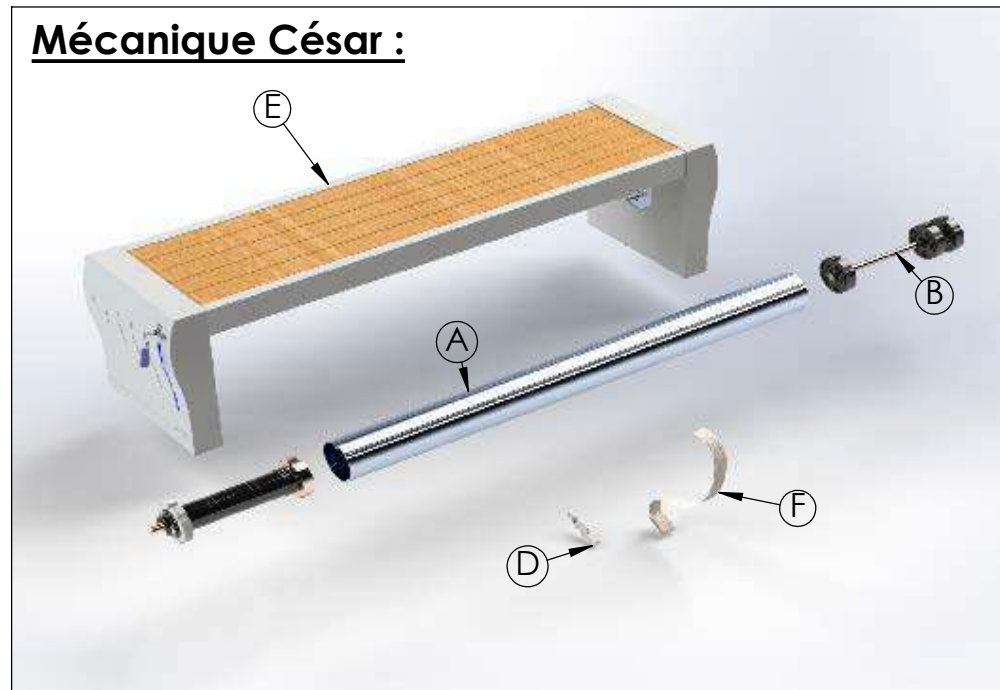

Coffret électrique :



La caisse livrée doit comprendre :

- (A) - 1 Axe aluminium + 1 moteur intégré
 - (B) - 1 Ensemble arbre + bagues, opposé au moteur
 - (C) - 1 Coffret électrique
 - (D) - Boucles anti-soulèvement (quantité selon la largeur de la piscine)
 - (E) - Banc support d'axe
 - (F) - Sangles d'enroulement fixation à l'axe (quantité selon la largeur de la piscine)
 - (G) - Lés de 50cm de lames (6 Lames/Lé) (quantité selon la longueur de la piscine)
- Sachet de visserie
-1 Documentation technique de montage

NB: Images non contractuelles, pour information.

Lé de 6 lames :

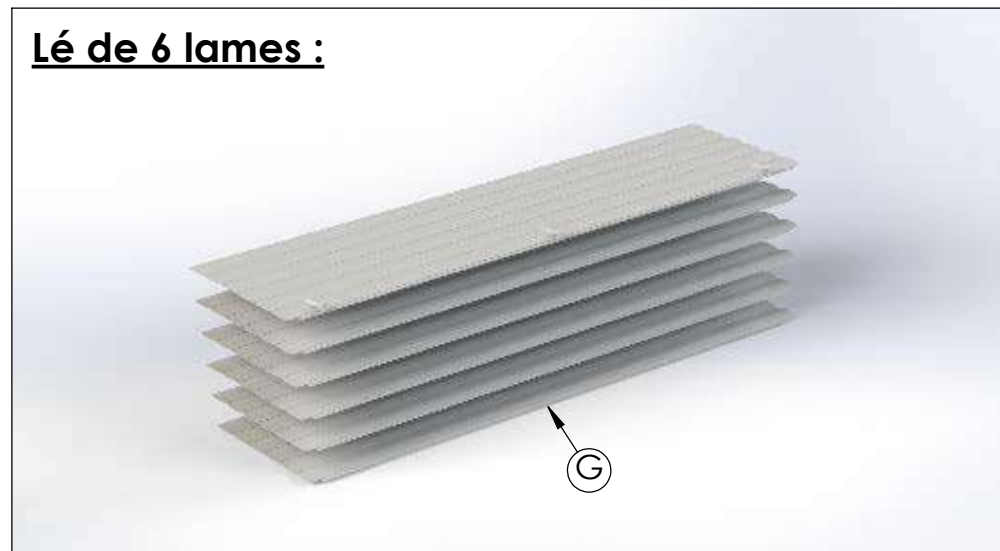

Section du câble R02V recommandé (du moteur au coffret électrique) Cuivre avec âme semi rigide FR-N05VV-R		
Distance coffret - moteur	0m<L<15m	15m<L<30m
Section de câble moteur	2 x 6 mm ²	2 x 10 mm ²

**Distance du coffret électrique
par rapport à la piscine
Suivre norme NF C15-100 section 702**

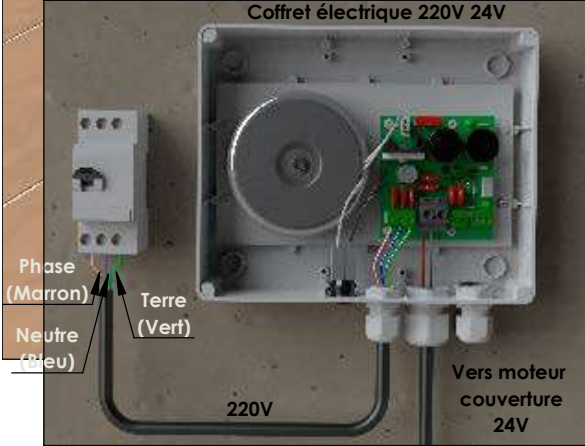
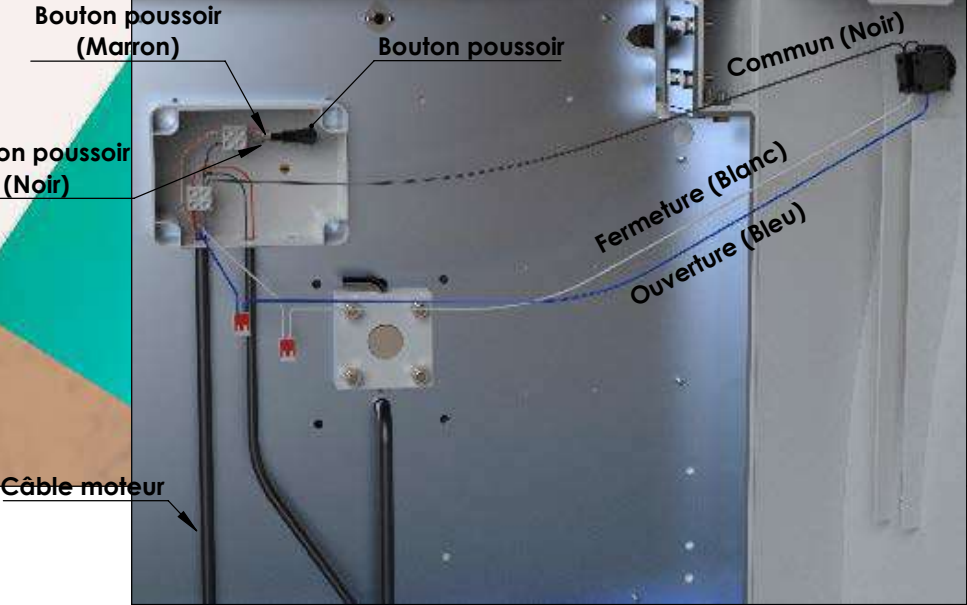
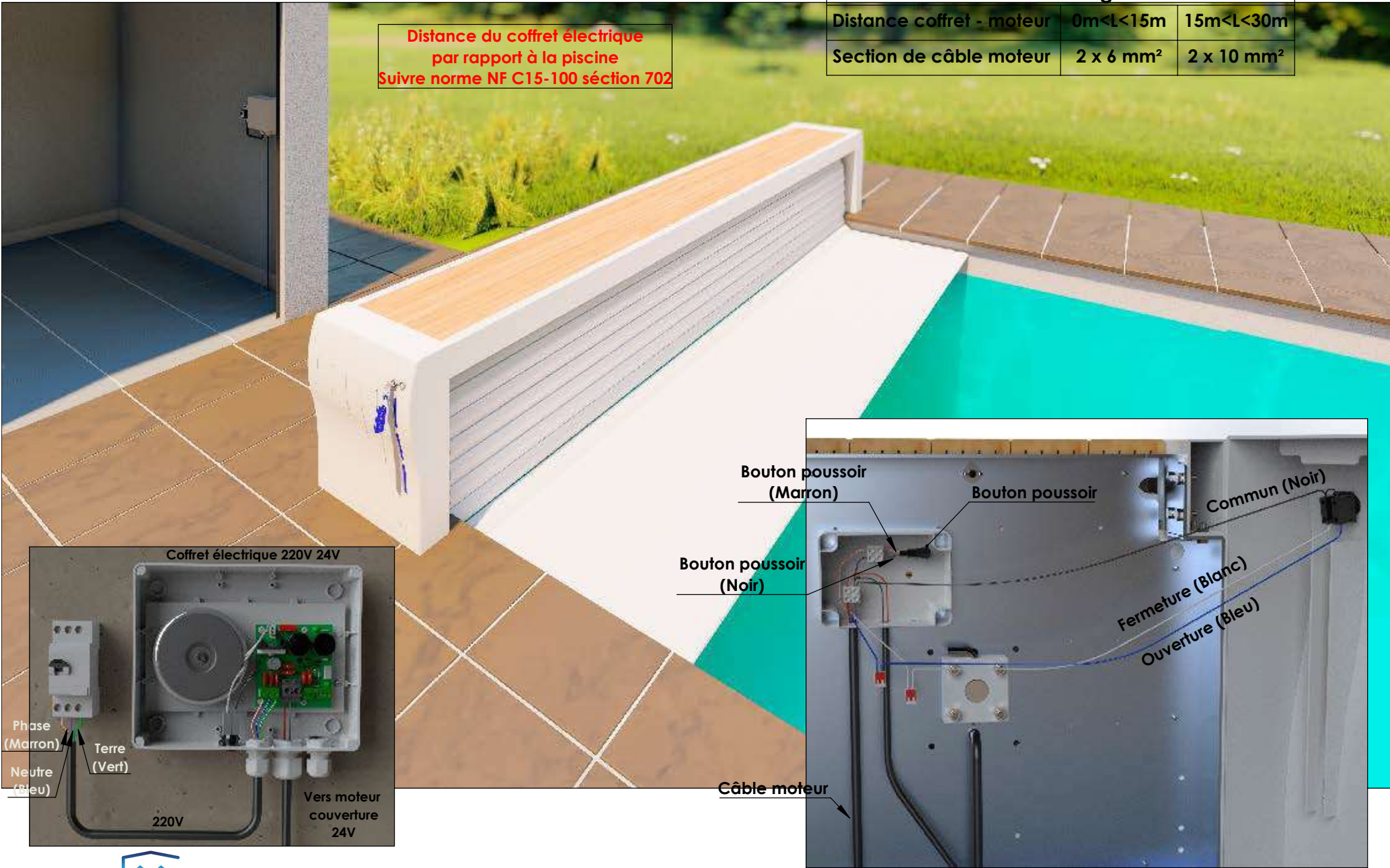

INSTALLATION DE L'ENROULEUR

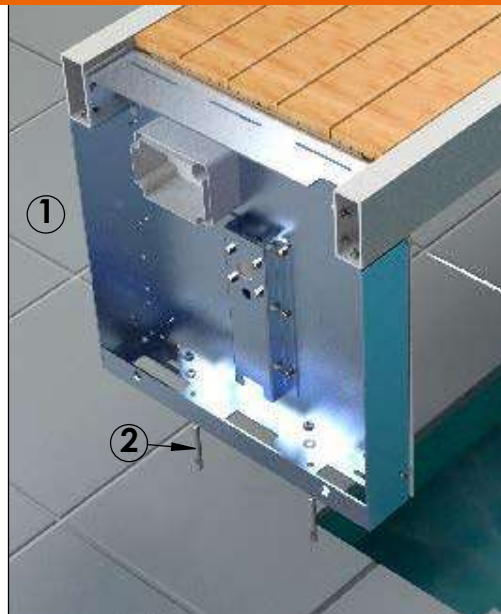

**Si margelle
angle droit :**

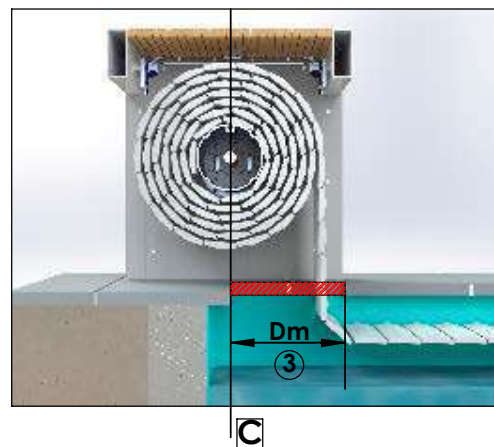

**Si margelle
angle rayonné :**

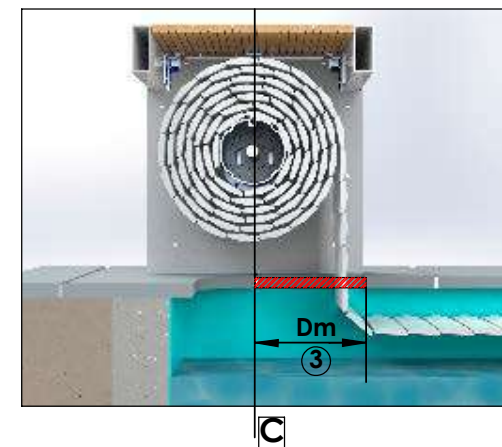

Préparation des margelles pour pose de la couverture :

① - Présenter le banc assemblé sur les margelles tout en respectant les indications ci-dessous :

- [A] : Respecter impérativement le parallélisme entre l'axe de déroulement des lames et une des longueurs de la piscine, ainsi que la mise à niveau de l'axe
- [B] : Centrer la couverture sur la largeur du bassin.
- [C] : Axe de déroulement à l'aplomb
 - du nez de margelle en cas de piscine et margelle non rayonnée
 - de la fin du rayon en cas de piscine et margelle rayonnée

② - Fixer les supports avec les goujons à frapper M10 au travers des margelles

③ - Découpe des margelles à l'aplomb de l'axe sur une longueur DM suivant le tableau ci-contre :

Découpe margelle	
Longueur piscine	Dm
6 m	260 mm
8 m	290 mm
10 m	320 mm
12 m	340 mm

④ - Après montage de la couverture, s'assurer qu'aucun frottement n'intervient à l'ouverture et à la fermeture de celle-ci (margelles arrières, margelles de côté, Skimmer...)

Option: Surfacier une plage de pose pour les supports.

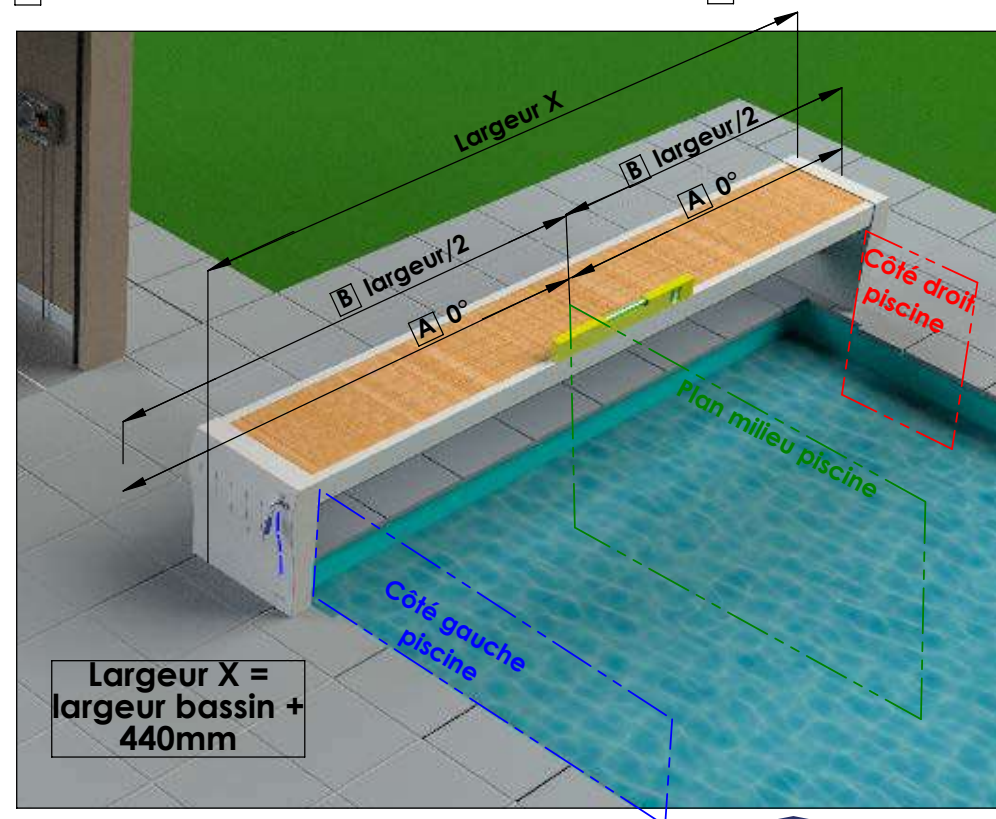

ASSEMBLAGE DE L'AXE SUR LES SUPPORTS

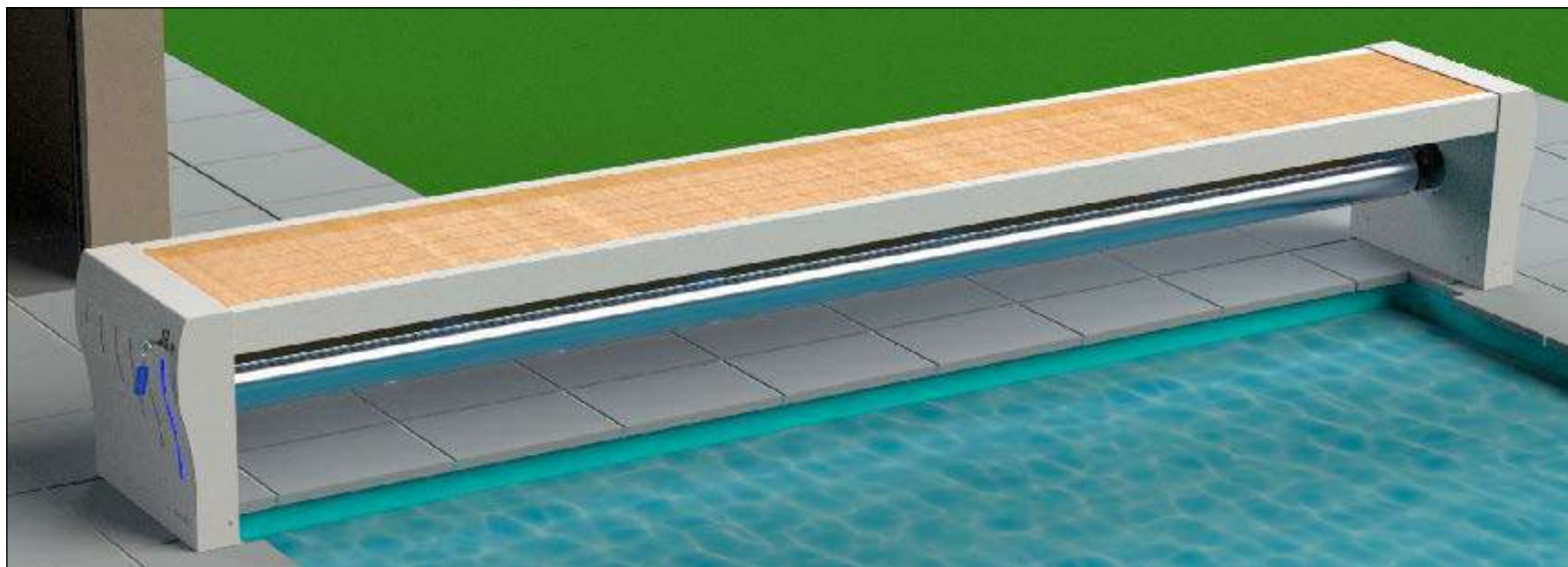

Lisses amovibles accès câblage et axe

Flasque banc

Goupille arbre moteur

Goupille arbre palier

Bague de serrage

Axe aluminium + moteur

Axe aluminium + palier

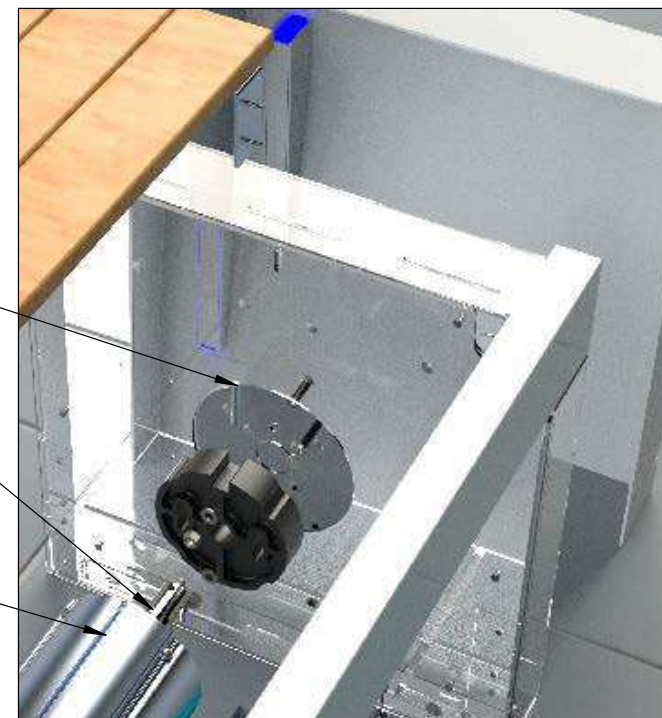

CÂBLAGE DE L'ENROULEUR

*Procédure de réglage des fins de courses:

1. Couverture en position fermée:
Presser le bouton d'initialisation pendant minimum 3 secondes.
2. Mettre la couverture en position "Ouvverte".
3. Relâcher la clé:
L'initialisation est finie

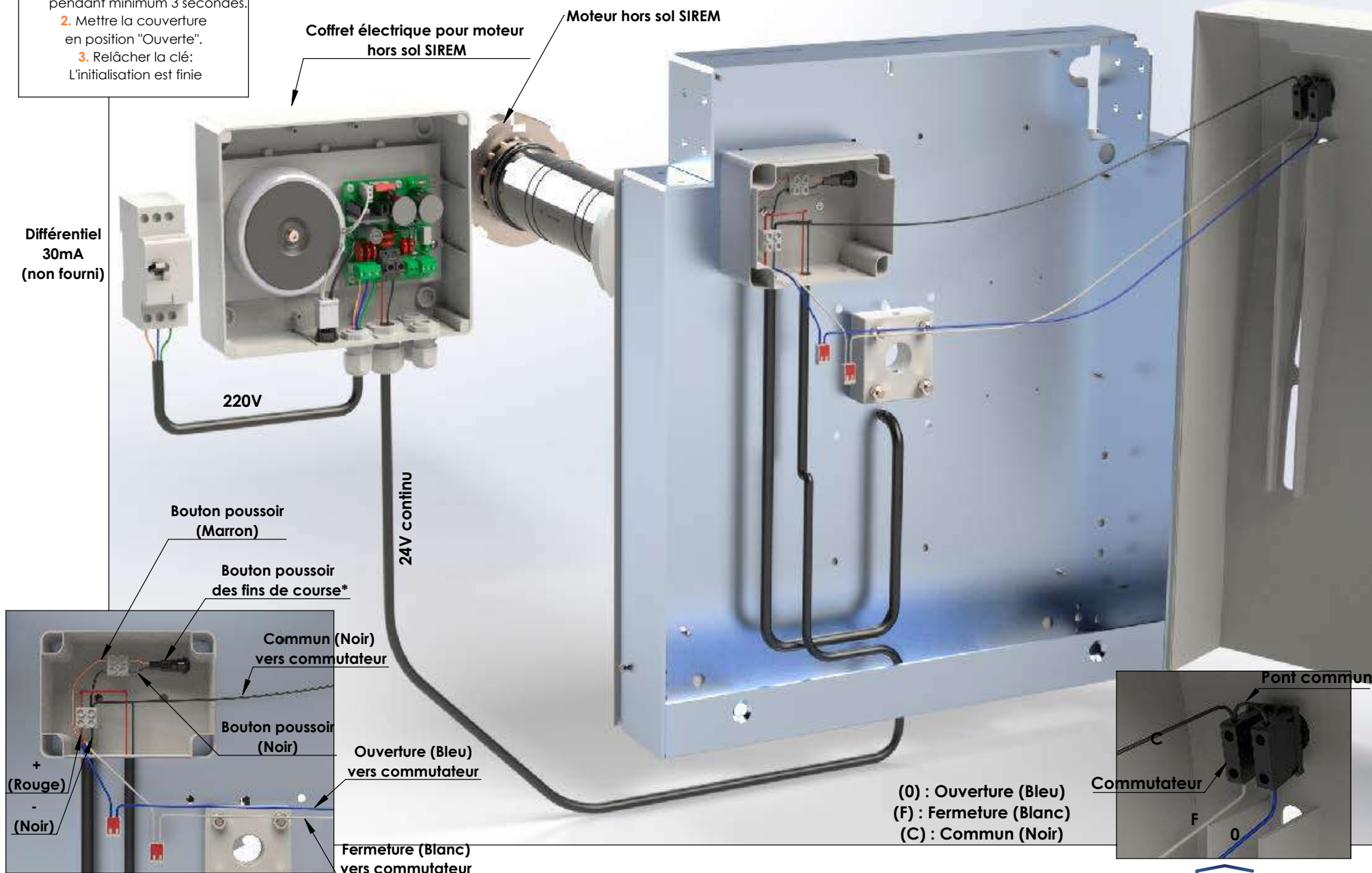

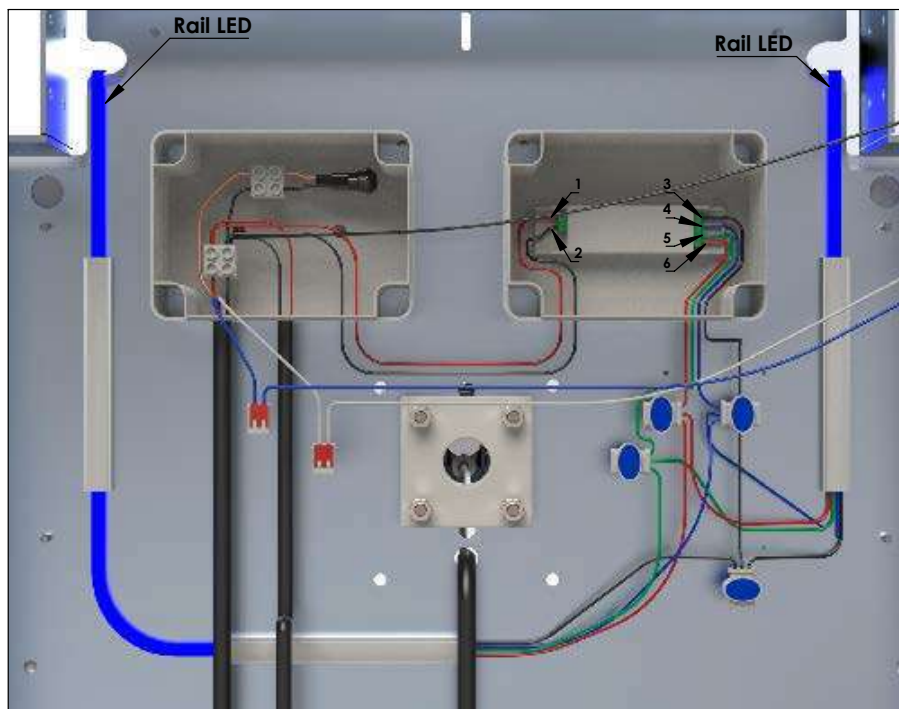
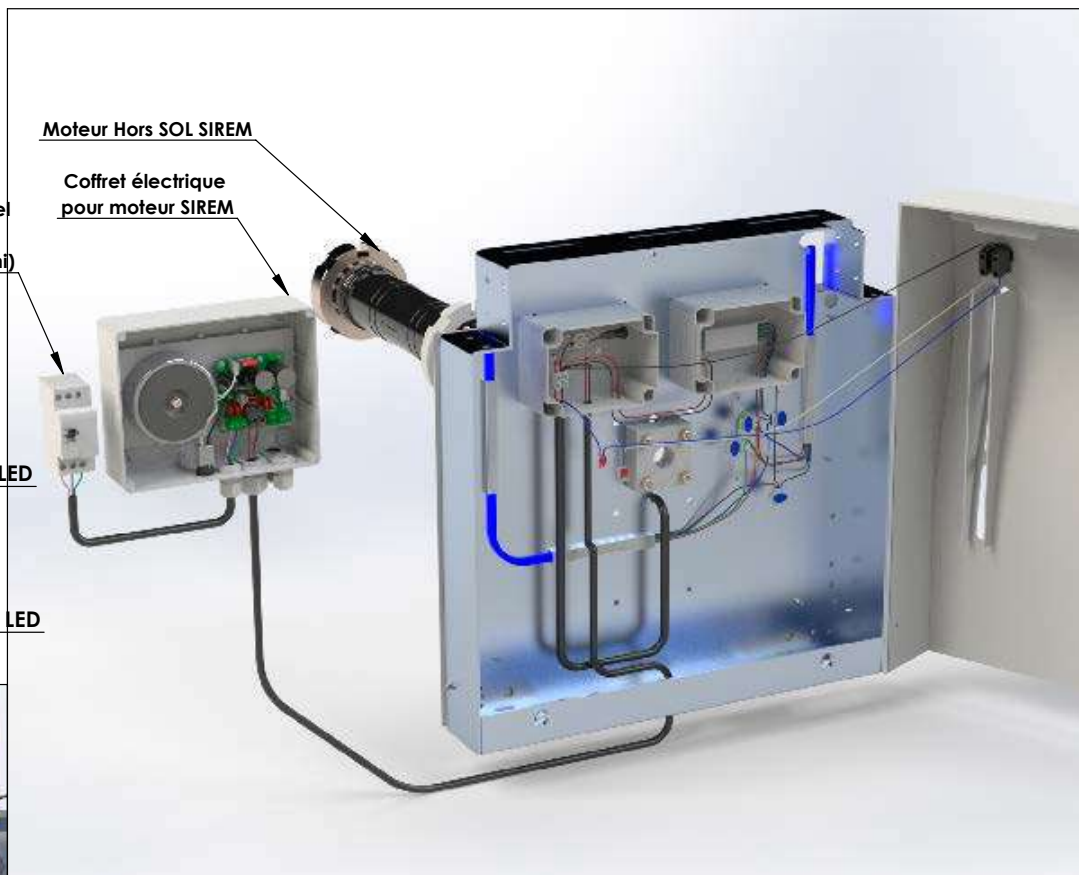
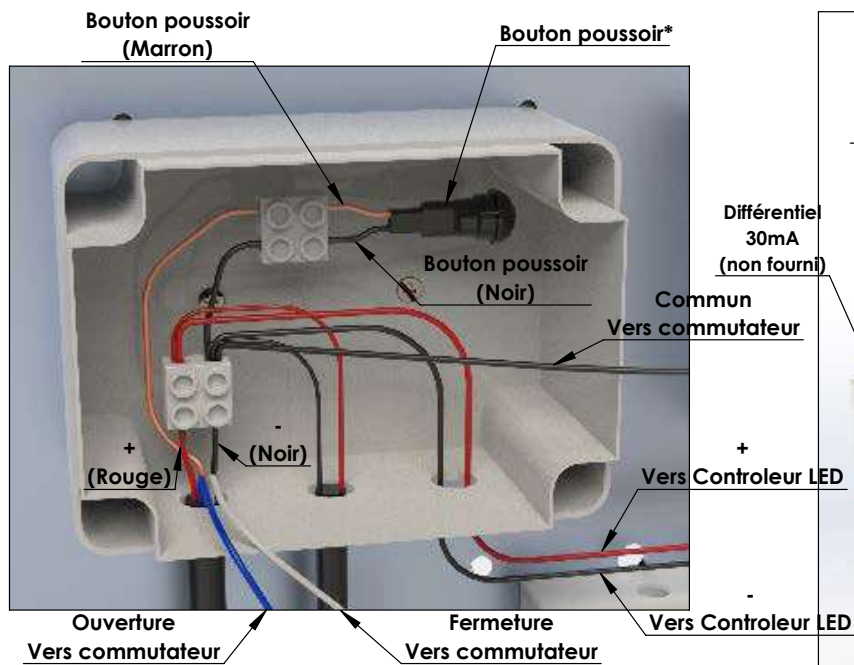

Contrôleur LED

INPUT		OUTPUT			
DC +	DC -	R	G	B	V+
Rouge	Noir	Rouge	Vert	Bleu	Noir
1	2	3	4	5	6

- *Procédure de réglage des fins de courses:**
1. Couverture en position fermée: Presser le bouton d'initialisation pendant minimum 3 secondes.
 2. Mettre la couverture en position "Ouvverte".
 3. Relâcher la clé: L'initialisation est finie

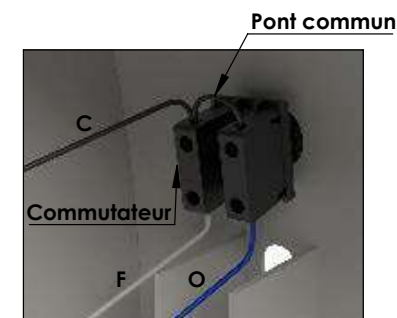

C : Commun (Noir)
O : Ouverture (Bleu)
F : Fermeture (Blanc)

- > Alimentation électrique
- > Contact sec pour pilotage électrolyseur
- > Protection de surintensité

COQUE :

- IP55
- Tenue au choc IK06
- Branchements simplifiés
- Éléments de fixation inclus

CARACTÉRISTIQUES TECHNIQUES :

- Alimentation 230 VAC - 50/60 Hz
- Coffret 24V - Pveille : 3W, Pmax : 300W
- Coffret 12V - Pveille : 2W, Pmax : 170W
- Bouton on/off
- Indication présence tension de sortie par LED
- Protection de surintensité par fusible
- Température de fonctionnement : 0° à + 50°C
- Température de stockage : -20°C à +60°C
- Hygrométrie relative jusqu'à 95%

CONFORME AUX NORMES :

- Sécurité électrique selon EN60335

Conformité aux normes CEM :

- Immunité selon EN55014 : EN 61000-4-2, EN 61000-4-4, EN 61000-4-6, EN 61000-4-8, EN 61000-4-11. (Seuils renforcés pour EN61000-4-4 et 4-5 à 4kV).
- Emission selon EN 55014-1 et EN 61000-6-3 .

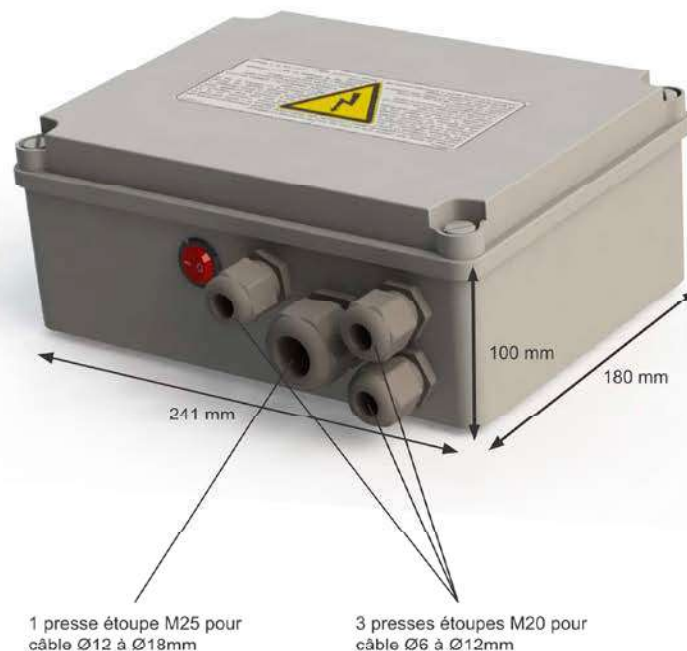

CONFIGURATION DES CAVALIERS

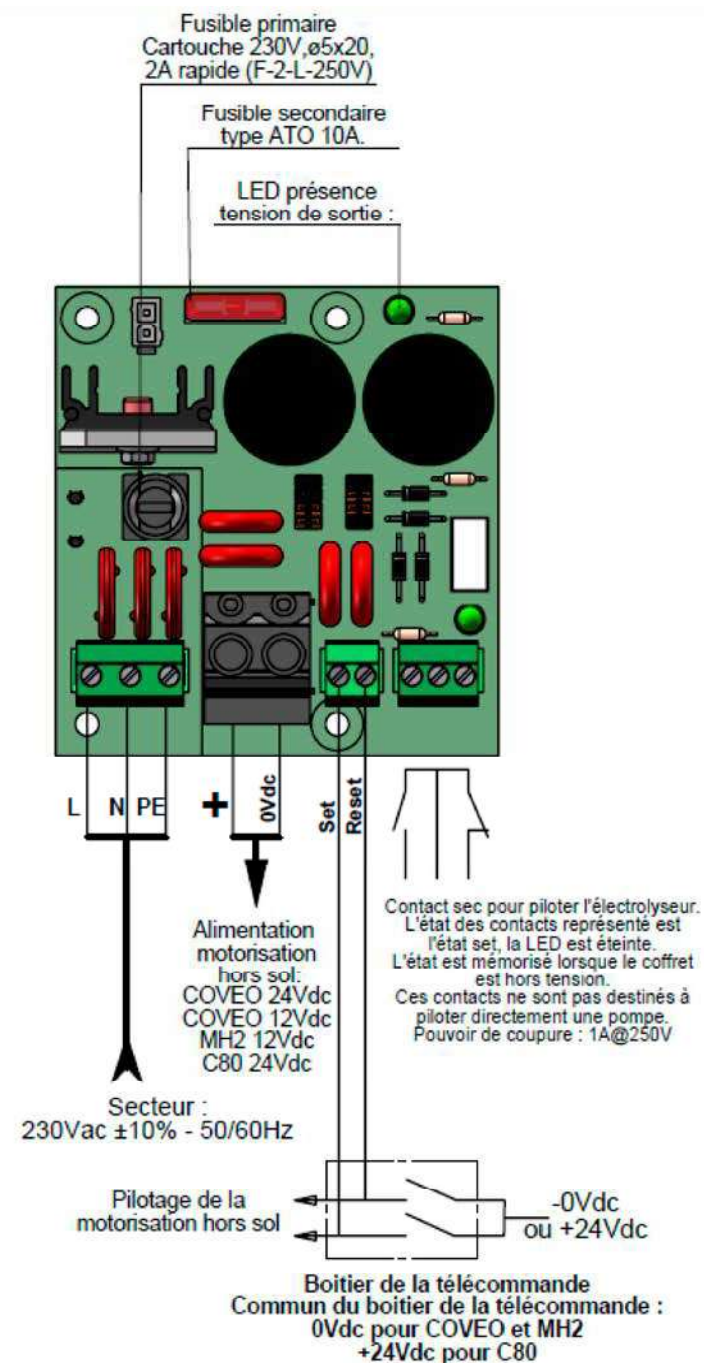
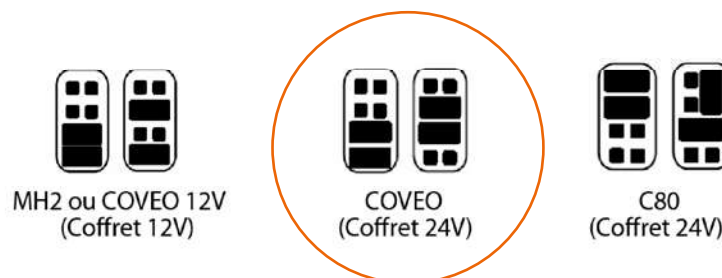

Ref	Ref.Article	Désignation	Qté
1	CES	César	1
2	CHS	Coffret électrique hors sol	1
3	TABLILAME	Tablier de lames PVC 83mm	1



Les protections contre les surtensions ne seront pleinement efficaces que si le raccordement à la terre a une résistance inférieure à 20 ohms. Si la mise à la terre du bâtiment principal est éloignée du lieu d'installation, cela peut ne pas être le cas. Dans ce cas, il peut être nécessaire de séparer la mise à la terre du bâtiment principal de celle du lieu d'installation. Il convient alors d'installer impérativement un différentiel propre à la piscine conformément à la norme NF C15-100.

Comme tout matériel électrique, ce coffret doit être installé par un professionnel habilité.

Le coffret doit être raccordé à un disjoncteur différentiel 30mA conforme à NF EN/IEC 60947-3.

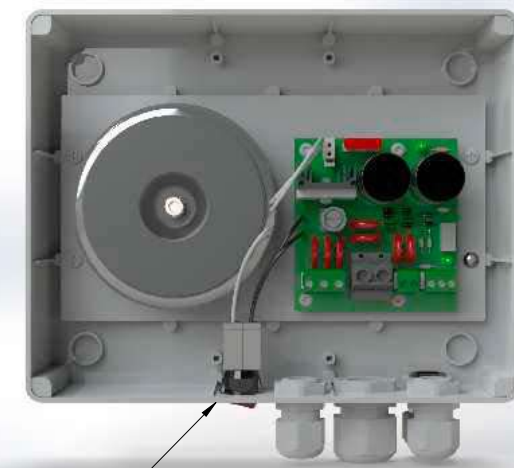

Ref	Ref.Article	Désignation	Masse (Unitaire)	Qté
1	AAA167	Axe alu anodisé Ø167mm	4.414 Kg	1
2	MHSCOV	Moteur SIREM COVEO Hors sol	5.926 Kg	1
3	AP	Arbre palier Ø30	2.769 Kg	1
4	GOUIN-D8-55	Goupille inox A4 Ø8 Lg55	21 Gr	2
5	BND157	Bague noire Ø157 pour l'axe	453 Gr	3
6	BSDIAM30	Bague d'arrêt inox Ø30	81 Gr	2
7	VINTBZ-M5.5X19	Vis inox TB Z - M5.5x19	4 Gr	4
8	VINTBZ-M5.5X32	Vis inox TB Z - M5.5x32	5 Gr	8
9	PCES2BC	Pied césar côté moteur	11.419 Kg	1
10	PCES2BC	Pied césar côté palier	10.197 Kg	1
11	VINAUTOTBX-M4.8X19	Vis inox A4 Auto-foreuse TB X - M4.8x19	3 Gr	20
12	P12050	Poutre Alu 120x50x4	4 Kg	2
13	VINHM-M8X20	Vis inox A4 HM - M8x20	12 Gr	24
14	ECIN-M8	Ecrou inox A4 M8	5 Gr	24
15	SUPLISTOP	Arceau Couvercle	319 Gr	5
16	BRIDLIS	Bride fermeture couvercle	53 Gr	2
17	EQSUPLIS	Support arceaux	62 Gr	10
18		Lisse PVC	750 Gr	5
19	VINTBX-M4.8X19	Vis inox A4 TB X - M4.8x19	3 Gr	50
20	VINTFHC-M5X16	Vis inox TF HC - M5x16	2 Gr	4
21	RONINLARG-M8	Rondelle large inox - M8	3 Gr	2
22	VINPAP-M5X30	Vis papillon inox A4 M5x30	8 Gr	2
23	GOIN-M10	Kit fixation	82 Gr	4
24	VINHM-M10X60	Vis inox HM - M10x60	42 Gr	2
25	RONIN-M10	Rondelle inox - M10	7 Gr	4
26	ECIN-M10	Ecrou inox A4-M10	10 Gr	2
27	GOUINL-D10	Goupille inox A4 en L Ø10 Lg 95	72 Gr	1

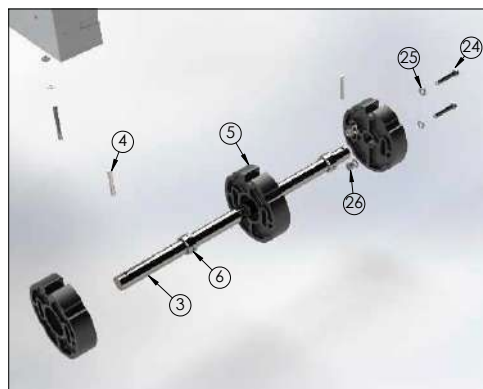

PIED CÔTÉ MOTEUR

Ref	Ref.Article	Désignation	Masse (Unitaire)	QTE
1	FLCES	Flasque César	6 Kg	1
2	PALSUPAX	Support palier axe	140 Gr	1
3	RENPAL	Renfort flasque	619 Gr	1
4	VINTFHC-M8X50	Vis inox TF HC - M8x50	17 Gr	4
5	ECIN-M8	Ecrou inox A4-M8	5 Gr	10
6	VINTFHC-M8X20	Vis inox TF HC - M8x20	9 Gr	6
7	CAPCES	Carter avant César	2.818 Kg	1
8	COMCLE	Commutateur à clé Hors sol	52 Gr	1
9	CAPCES	Flasque carter César	1.361 Kg	1
10	VINTFHC-M5X16	Vis inox TF HC - M5x16	2 Gr	10
11	CLE-2	Clé	7 Gr	1
12	PORTECLE	Porte clef	6 Gr	1
13	BOITIERRAC	Boîtier de dérivation	218 Gr	1
14	VINTFZ-M4X8	Vis inox A4 TF Z - M4x8	1 Gr	2



PIED CÔTÉ PALIER

No. ARTICLE	Ref.Article	Désignation	Masse (Unitaire)	QTE
1	FLCES	Flasque César	6 Kg	1
2	CAPCES	Carter avant César	2.815 Kg	1
3	VINTFHC-M5X16	Vis inox TF HC - M5x16	2 Gr	10
4	CAPCES	Carter arrière César	1.361 Kg	1
5	ETQABRIF	Etiquette Abrifrance	1 Gr	1

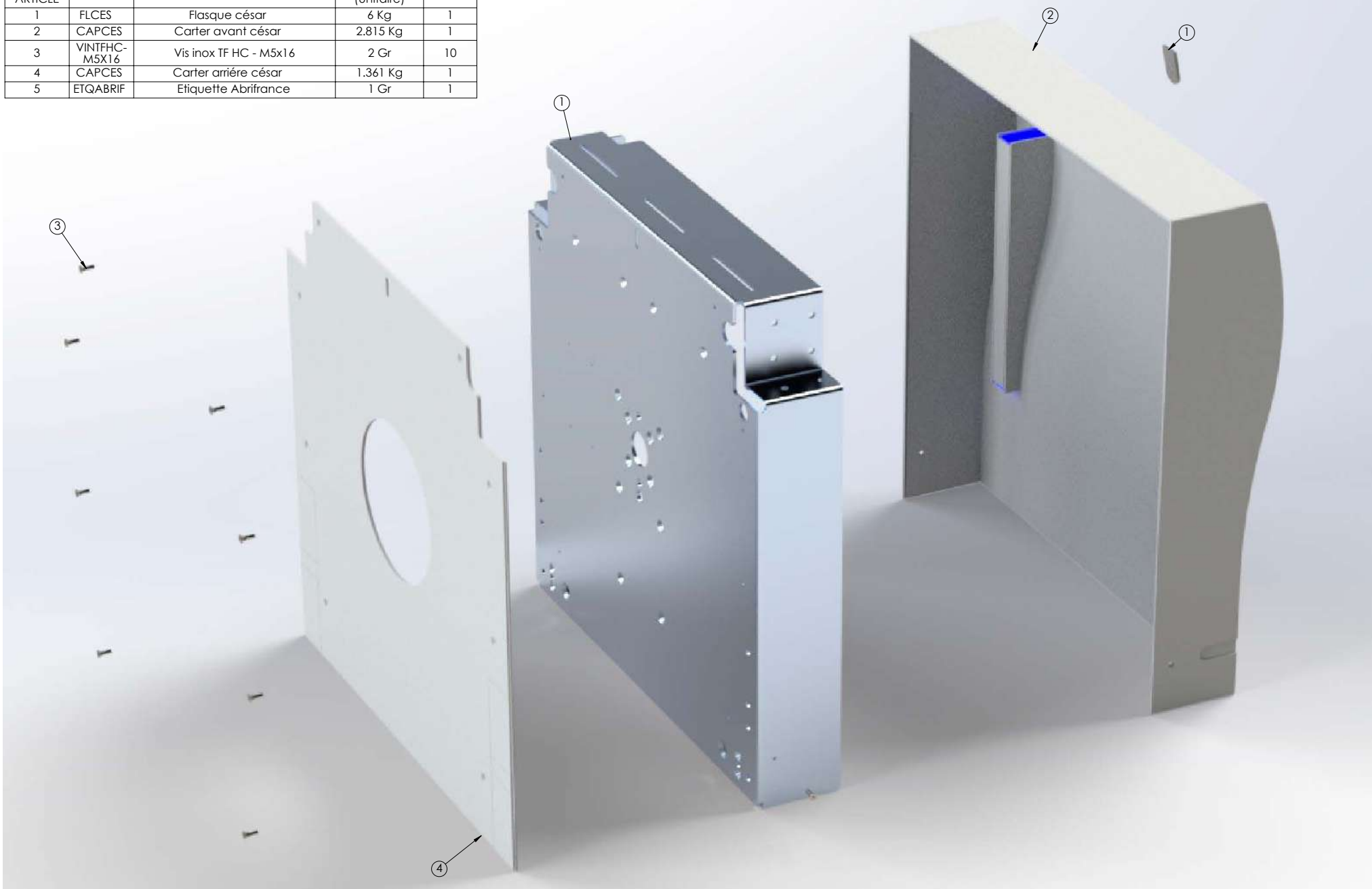

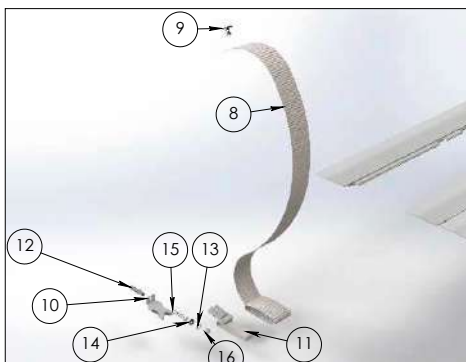

Bouchon réglable en option

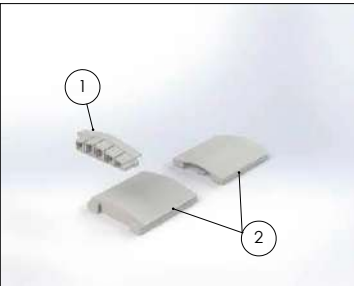

Rép:	Réf Article	Désignation	Masse (Unitaire)
1	BOUDCOL	Bouchon à coller	13 Gr
2	BUTESCBF	Butée mécanique escamotable bouchon réglable	47 Gr

Rep:	Ref.Article	Désignation	Masse Unitaire	QTE
1	LO83	Lame PVC 83mm	337gr M/L	Selon longueur de piscine
2	BOUDSOU	Bouchon de lame Droit	13gr	
3	AIL30	Ailette 30mm	9gr	
4	BOUGSOU	Bouchon de lame gauche	13gr	
5	LO83	Lame PVC 83mm entaille haut	337gr M/L	1
6	LO83	Lame PVC 83mm entaille bas	337gr M/L	1
7	LO83	Lame PVC 83mm entaille coté male complete	337gr M/L	1
8	SANG	Sangle de liaison axe-couverture	47gr	Selon largeur de piscine
9	VIQUSAN	Vis de fixation sangle	15gr	
10	LANAS	Boucle anti-soulèvement - Partie A	8gr	
11	LANAS	Boucle anti-soulèvement - Partie B	24gr	
12	CHENYLM6	Cheville plastique M6	1gr	
13	RONIN-M6	Rondelle inox - M6	1gr	
14	RONCA-M6	Rondelle caoutchouc - M6	1gr	
15	VINHM-M6x40	Vis inox A4 HM - M6x40	5gr	
16	CAPECRM10	Capuchon écrou CHC M6	1gr	
17	SKIPVC	Ski de guidage lames PVC	15gr	

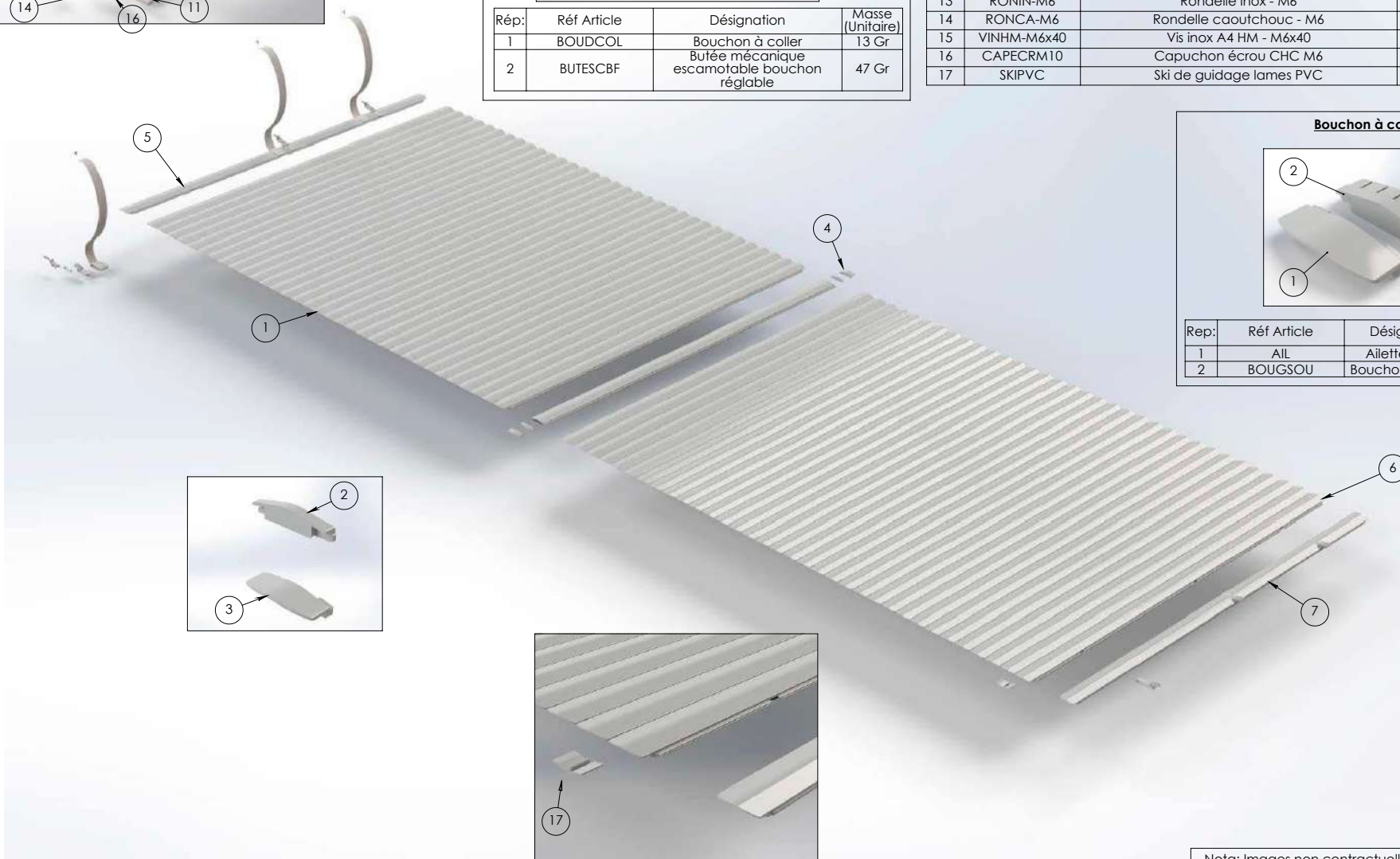

Bouchon à coller

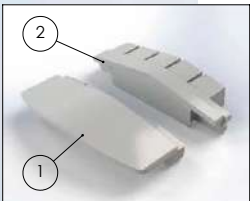

Rep:	Réf Article	Désignation	Masse (Unitaire)
1	AIL	Ailette 30mm	9 Gr
2	BOUGSOU	Bouchon de lame	13 Gr

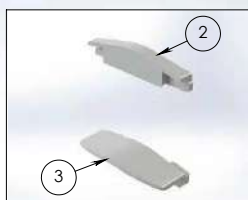

Nota: Images non contractuelles, pour information.
V01-2020 Tablier de lames PVC 83mm

MISE EN PLACE DES LAMES

1/ Sortir un lé de lames de la caisse, vérifier la largeur adaptée à la piscine



2/ Vérifier un écart recommandé de 20mm de chaque côté entre les parois de la piscine et le lé de lames

Pour avoir accès à l'axe afin d'effectuer la mise en place des lames. Retirer les carters des pieds florent puis dévisser les vis oreilles

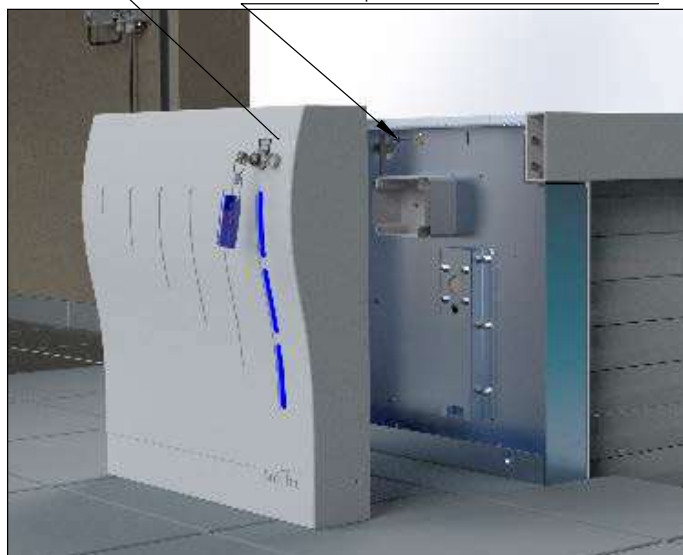

Mise en place de ski de guidage de lames pour enrouleur hors-sol :

Ski de guidage lames : Faire glisser le ski PVC pour un clipsage dans la partie femelle donnant l'inclinaison de la première lame à $\approx 45^\circ$

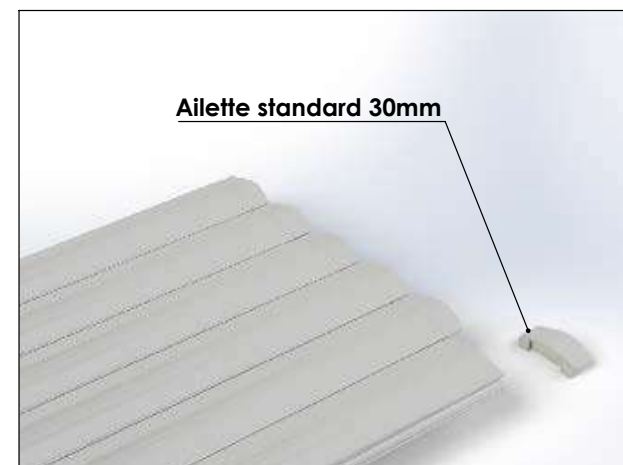
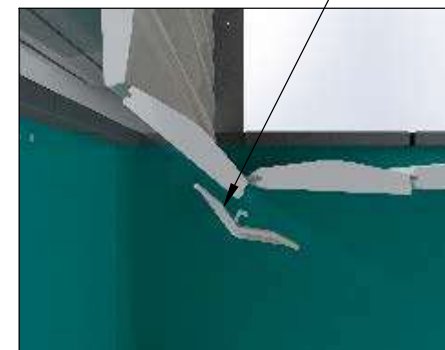

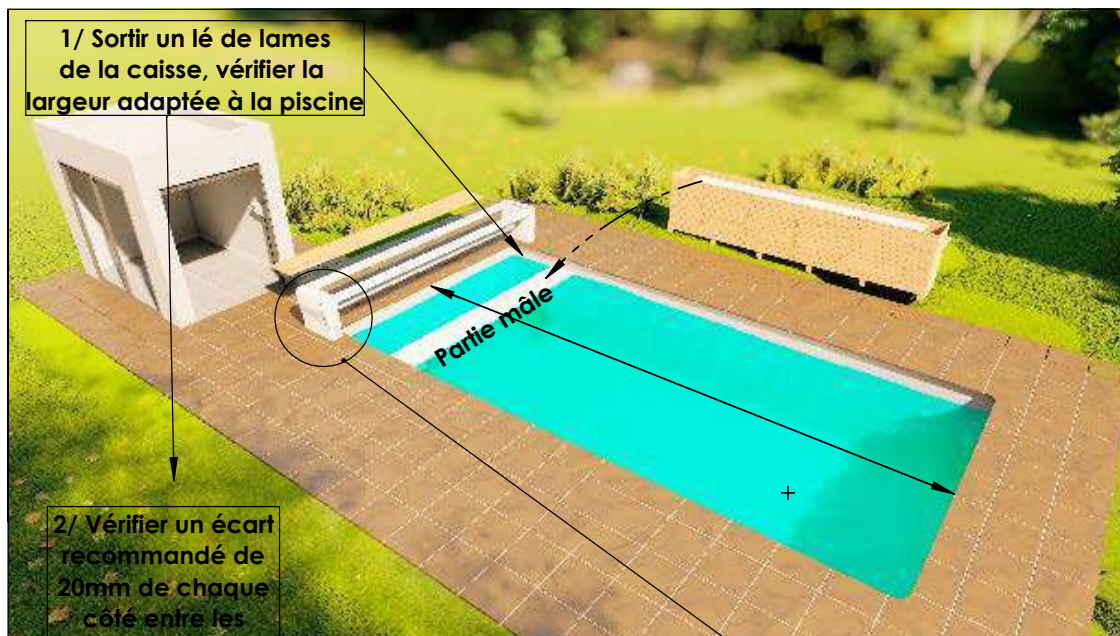

Mise en place de ski de guidage de lames pour enrouleur hors-sol :

Ski de guidage lames :
Faire glisser le ski PVC pour un clipsage dans la partie femelle donnant l'inclinaison de la première lame à $\approx 45^\circ$

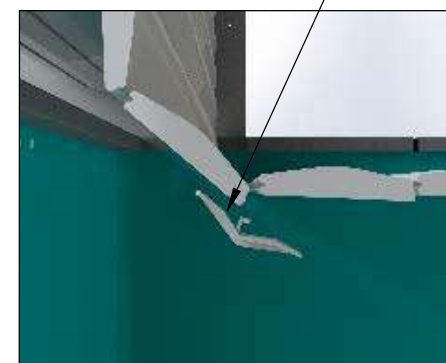

Pour avoir accès à l'axe afin d'effectuer la mise en place des lames.
Retirer les carters des pieds César puis dévisser les vis oreilles

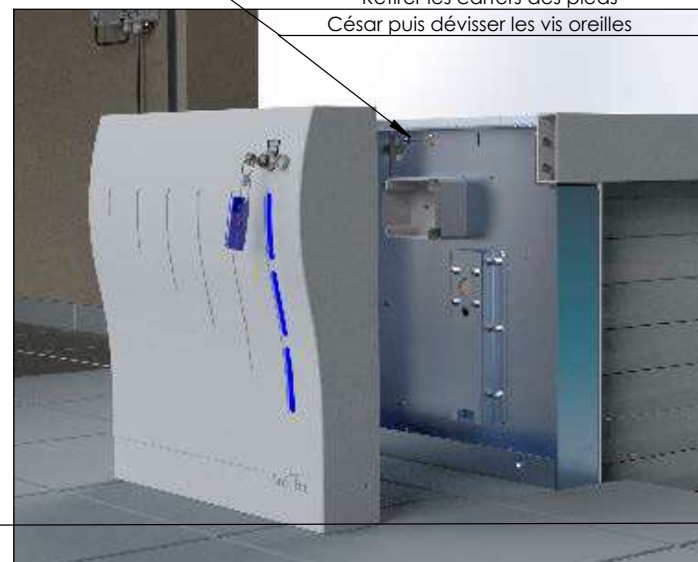

Réglage possible de $\pm 20\text{mm}$ de chaque côté des lames sur les bouchons télescopiques

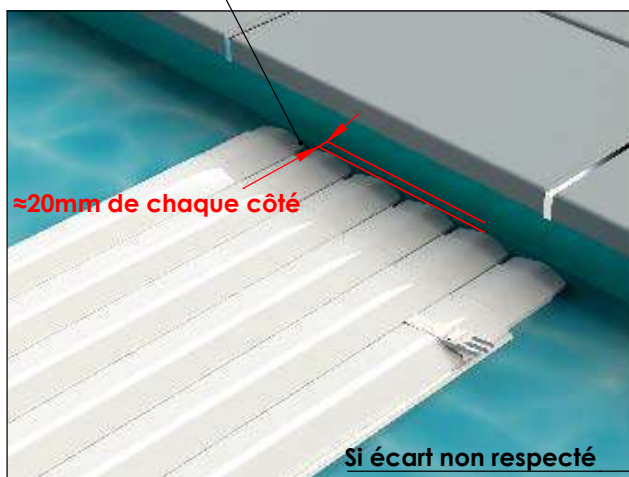
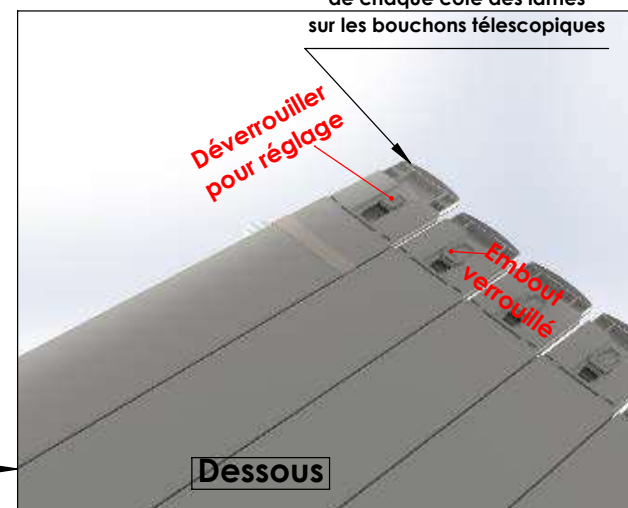

ASSEMBLAGE DE LA COUVERTURE

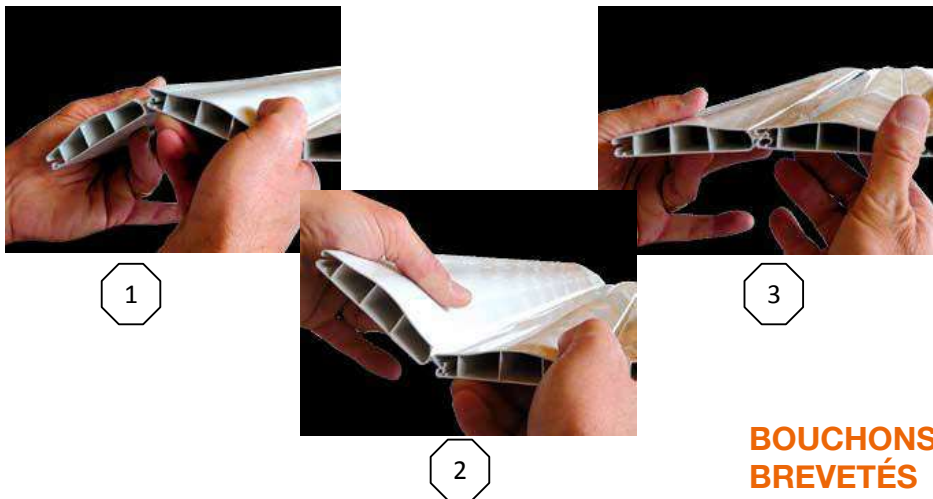

- > Assemblage de la couverture à effectuer sur la piscine en eau.
- > Reproduire un mouvement d'oscillation jusqu'à l'encliquetage total des lames.
- > Répartir de manière égale le jeu latéral de la couverture sur le bassin.
- > Toute découpe de bouchon supprime sa garantie d'étanchéité et de rigidité.

LIAISON DE LA COUVERTURE À L'AXE

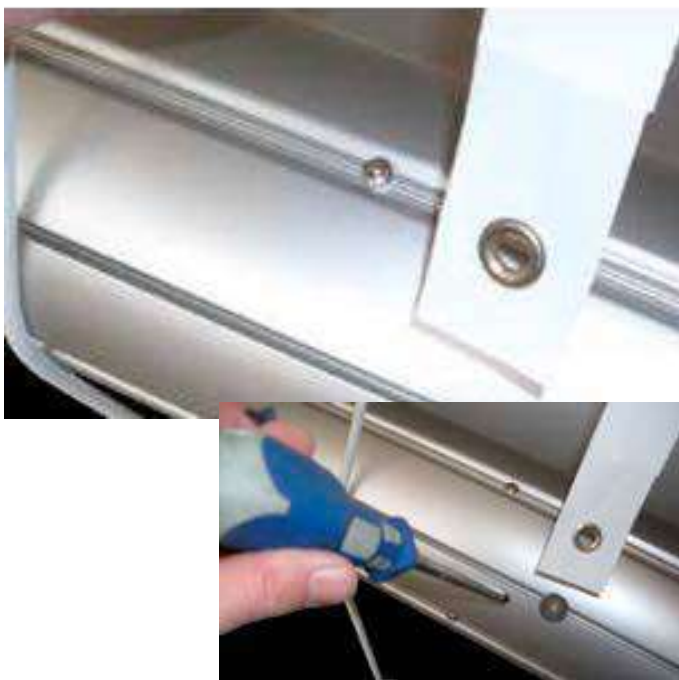

BOUCHONS RÉGLABLES BREVETÉS

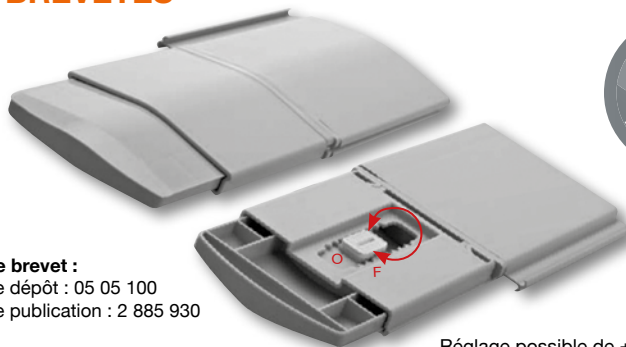

N° de brevet :
N° de dépôt : 05 05 100
N° de publication : 2 885 930

Réglage possible de ± 20 mm
de chaque côté de la lame

BOUCHONS FIXES



**Lame renforcée :
5 alvéoles indépendantes**

COULEURS DES LAMES DISPONIBLES :



Blanc



Gris clair



Gris



Sable

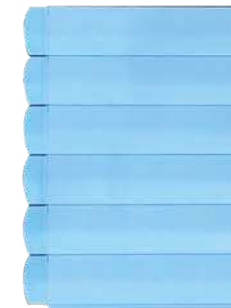

Bleu

POSITIONNEMENT DES BOUCLES ANTI-SOULÈVEMENTS

Sans Escalier

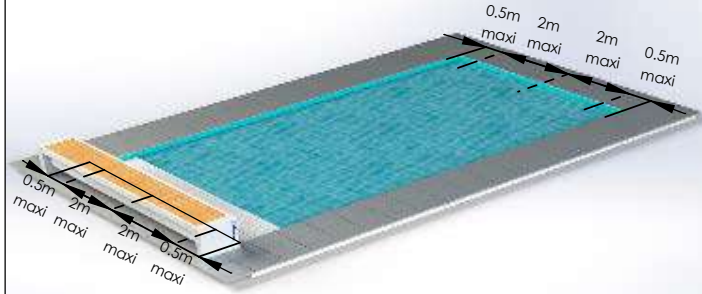

Boucles anti-soulèvement à mettre en place selon les écartements maximum ci-contre :
Côté enroulement **et** côté opposé à l'enroulement

Escalier Roman

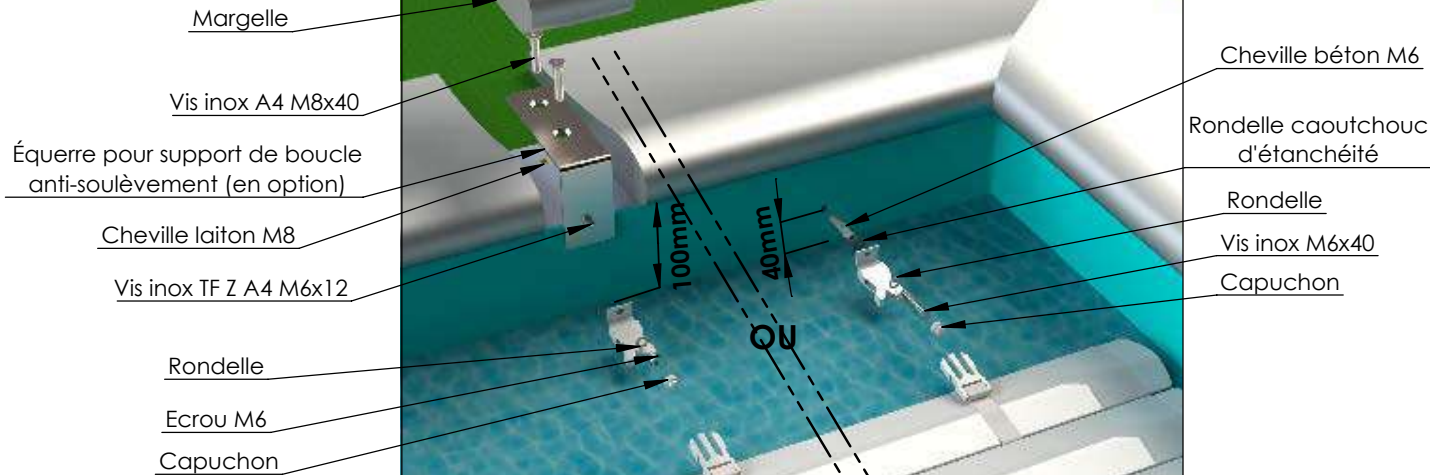
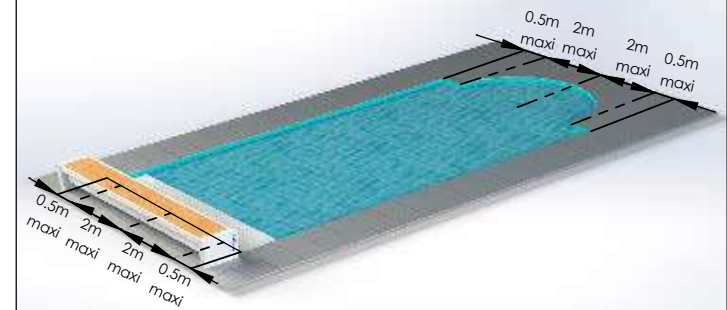

Escalier droit

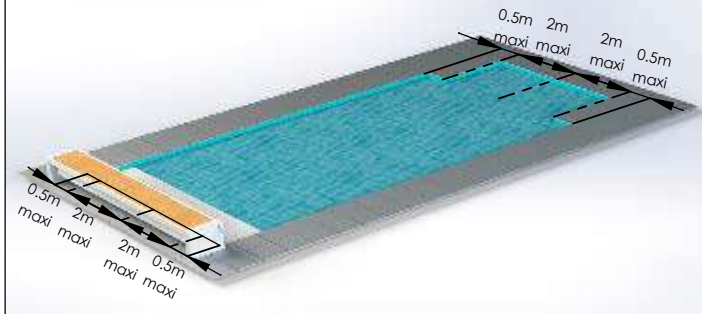

Escalier trapèze

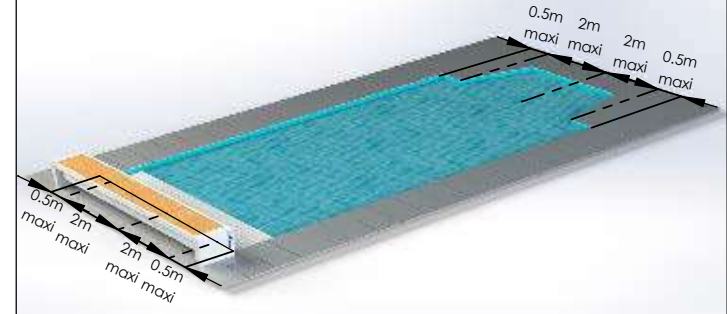

CONSEILS IMPORTANTS

- > Veiller à ce que les lames ne frottent pas sur les brides de skimmer.
- > L'utilisation d'un électrolyseur à sel est fortement déconseillée de même qu'un autre appareil électro physique en raison des risques d'oxydation pour les métaux immergés. Il est recommandé pour ce cas d'installer une «mise à la terre» indépendante.
- > Les lames polycarbonates doivent impérativement rester au contact de l'eau afin d'éviter une déformation définitive.
- > Le premier lé de lame équipé des sangles d'enroulement doit être fixé à l'axe (vis de fixation sur l'axe)
- > Répartir ensuite de manière égale le jeu latéral de la couverture.
- > Ne jamais découper les bouchons ce qui aurait pour effet de supprimer la garantie d'étanchéité et de rigidité.
- > En cas de non utilisation de la couverture pendant une longue durée, couper l'alimentation du coffret électrique.
- > Les boucles anti-soulèvements sont fixées avec des vis en inox à têtes hexagonales Ø 6 ainsi que des joints.
- > Pour verrouiller les sangles il suffit d'encliqueter les 2 parties.

La société ABRIFRANCE reste à la disposition des utilisateurs pour fournir tous renseignements et conseils complémentaires.

INSTALLATION DE LA COUVERTURE ABRIFRANCE

Il est recommandé que deux personnes soient présentes sur le site pour la pose de cette couverture et qu'une personne soit habilitée à le faire afin d'effectuer, celle-ci, en conformité à la norme NF C15-100.

Matériaux indispensables :

- > Une caisse à outils > Un perforateur > Une meuleuse (lapidaire) > Une machine à visser / dévisser > Un appareil de mesure électrique

Il est recommandé d'utiliser des gants pour la manipulation du matériel pouvant être coupant, des lunettes de protection ainsi que des chaussures de sécurité.

Nos fixations et nos prescellements pour nos couvertures automatiques sont fournis pour une terrasse béton et une piscine en béton.

Pour tout autre support, les fixations sont à prévoir (exemple : coque, piscine bois, piscine métallique etc...).

Vous devez impérativement vous assurer de la tenue des fixations de nos couvertures automatiques de piscine et suivre nos notices de montages.

UTILISATION DE LA COUVERTURE ABRIFRANCE

Seul un adulte est habilité à utiliser correctement la couverture automatique. Il doit préalablement vérifier qu'il n'y a aucun baigneur dans la piscine, et que celle-ci est vide de tout objet flottant (bouées, matelas pneumatiques, bateaux gonflables, ballons...) pendant les manœuvres d'ouverture et de fermeture.

Veiller à verrouiller l'accès de la piscine au moyen des boucles anti-soulèvements après fermeture de celle-ci. Il est indispensable de retirer la clé de la commande à clé après l'opération d'ouverture et de fermeture de la couverture pour des raisons indispensables de sécurité.

Ne pas oublier de déverrouiller les boucles anti-soulèvements avant l'ouverture de la couverture.

En aucun cas il ne faut arrêter la couverture en position intermédiaire afin de ne pas risquer un coincement du volet roulant.

Le niveau de la piscine, avant l'utilisation, de la couverture doit être vérifié. Il ne doit pas être trop haut car il pourrait empêcher le déroulement normal.

Ne jamais vider la piscine sans votre installateur. En cas de possession de lames «polycarbonates», celles-ci doivent impérativement être immergées afin de ne pas se déformer définitivement. En cas d'ensoleillement sur ces lames avec le volet fermé et si la température de l'eau atteint 30° ou plus ; afin de ne pas endommager les lames, il est vivement recommandé de laisser la couverture enroulée pendant la nuit.

CONSEILS D'ENTRETIEN

L'UTILISATEUR de la couverture ABRIFRANCE doit entretenir la couverture à sa charge et sous sa responsabilité.

Pour ce faire : Au moins deux fois par an, avec un appareil haute pression et en utilisant un produit détartrant ALIMENTAIRE et non un solvant ou un abrasif, il doit nettoyer la couverture automatique, afin que les lames en PVC soient conservées en bon état. Cette opération doit être effectuée à une distance raisonnable.

POUR UN BON ÉQUILIBRE DE L'EAU, sans risque pour la couverture automatique, il est recommandé les normes ci-après :

- Le PH compris entre 7,2 et 7,6
- Le chlore compris entre 0,7 et 1,5g/m³
- Le brome entre 1,5 et 2,5g/m³

Les surdosages de produits, prolongés ou répétés, risquent d'endommager irrémédiablement les lames PVC.

Le manque de traitement provoque le développement des algues et favorise le processus de putréfaction pouvant faire apparaître des tâches brunâtres sur les lames PVC. Pendant de longues périodes de fermeture de la piscine, il est indispensable de vérifier le bon fonctionnement de l'électrolyseur.

Ce genre d'appareil fonctionnant en continue, peut en cas de forte teneur de produit chloré stagnant avec les lames PVC, créer des dommages importants.

Dans ce cas il est impératif d'ouvrir la couverture afin d'aérer la piscine,

NE PAS OUBLIER DE SURVEILLER L'ACCÈS DE CELLE-CI PENDANT CETTE OPÉRATION car elle n'est plus protégée et elle s'avère dangereuse.

En cas de surdosage de chlore, ouvrir la couverture et brancher la filtration. **NE PAS OUBLIER DE SURVEILLER L'ACCÈS DE LA PISCINE.**

EN HIVER

Il faut entretenir la piscine en fonction du climat et de la situation géographique pour se faire il est recommandé de :

- > Nettoyer la couverture à l'aide d'un appareil de haute pression
- > Mettre les produits spécifiques dans l'eau.
- > Mettre un filet sur la couverture si de la végétation se trouve à proximité afin de ne pas provoquer de la pourriture sur les lames PVC.
- > Nettoyer régulièrement la couverture afin qu'elle ne soit pas enroulée avec des débris végétaux ou autres (ce genre de pourrissement engendré par l'accumulation des feuilles n'est pas pris sous garantie)
- > Couper l'alimentation électrique du coffret-transfo.
- > Effectuer une aspiration / filtration une heure par jour à l'aide des skimmers et de mettre un thermostat antigel qui déclenche la filtration dès que la température est inférieure à 0 degré.

LA MAINTENANCE

En cas de dysfonctionnement ou de réparation empêchant la fermeture et la sécurisation de la piscine,

- > Il faut considérer que toutes les mesures nécessaires doivent être prises car il n'y a plus de sécurité et il est indispensable d'empêcher l'accès à cette piscine, notamment aux enfants.
- > Tous les ans, il est impératif de vérifier l'état des sangles.
- > Contrôler la filtration régulièrement afin qu'elle aspire normalement et non pas de l'air car dans ce cas les lames polycarbonates pourraient être déformées.
- > S'assurer que l'état des lames est parfait et qu'il n'y ait rien qui se soit enroulé à l'intérieur pouvant provoquer des déformations de lames.
- > Le service après vente qui a posé la couverture automatique doit vérifier le bon enroulement de celle-ci.
- > S'assurer que les pièces de rechange sont d'origines et conformes aux spécifications techniques.



GARANTIE

Conditions de garantie

La garantie est accordée lorsque les conditions normales d'installation, d'utilisation, d'entretien d'hivernage et de maintenance sont respectées. ABRIFRANCE assure le remplacement des pièces défectueuses durant la période de garantie à compter de la date de mise en service. L'installation et les réparations de la couverture automatique ABRIFRANCE doivent être effectuées par un technicien qualifié.

Durées de garantie

- > 4 ans pour le matériel électrique SIREM (moteur électrique, coffret)
- > 3 ans sur les lames PVC concernant la flottabilité, l'étanchéité, la désagrégation et l'articulation. Et sur la mécanique à l'exception de la corrosion.
- > 6 mois sur les batteries solaires 12V (enrouleur type solaire).

Exclusions de garantie

- > Déformation des lames polycarbonates due à un manque de contact avec le plan d'eau.
- > Les dommages occasionnés par la grêle, la tempête ou la foudre.
- > Les modifications apportées sur une couverture ABRIFRANCE sans notre consentement.
- > Les frais de main d'œuvre pour le démontage et remontage.
- > Les frais de dommages et intérêts ainsi que toutes les demandes de pénalité.

INFORMATION AVANT L'ACHAT

Couverture de sécurité pour piscine destinée à empêcher l'accès de la piscine aux enfants de moins de 5 ans. Un enfant se noie en moins de 3 minutes. Aucun type de protection ne remplacera jamais la surveillance et la vigilance d'un adulte responsable.

Modèle de la couverture : César

Plage des dimensions du bassin couverte : Largeur minimum de 2,20 m

Niveaux d'eau : Minimum 100 mm / maximum 120 mm

Niveau d'eau pour la période d'hivernage : Minimum 100 mm

Période d'utilisation : Toutes saisons sauf tablier pris dans la glace.

ATTENTION à la grêle (à voir avec votre assurance)

Temps estimatif de manipulation : Ouverture : 3 minutes / Fermeture : 3 minutes

Nombre de personnes à la manipulation : 1 personne

Déchargement de la caisse : 4 personnes

Fiche de fabrication fournie : par le grossiste, l'installateur ou le client.

NOTE : Afin que la couverture présente toutes les caractéristiques sécuritaires, le jeu entre l'intérieur du bassin et le bord du volet doit être au maximum de 70 mm. Ce résultat est obtenu en faisant appel à l'opérateur qualifié. Pour que ce volet soit correctement ajusté au bassin, il est indispensable de fournir au fabricant un plan du bassin reprenant la longueur et la largeur du bassin mesurées tous les mètres.